

APC4T/ENC

L'APC4T/ENC est une enceinte murale alliant design et performance. Ce haut-parleur élégant offre une solution alternative économique aux haut-parleurs classiques. Notre finition standard est en coloris blanc, RAL9016. Conçu pour rendre l'installation simple et rapide, l'APC4T/ENC est idéale pour les applications exigeant à la fois style et haute performance, tels que les magasins, écoles, restaurants, hôtels, bars, bureaux ...



EN54-24:2008 0905-CPR-00280 TYPE A

● Normes	Conforme EN54-24 Conforme BS5839:8
● Electriques	
Puissance nominale, Watts	4
Puissance ligne 100 Volts, Watts	4/2/1/0.5
Impédance ligne, Ohms, 100 Volts	2.5k/5k/10k/20k
Puissance ligne 70.7 Volts, Watts	2/1/0.5/0.25
Impédance nominale haut-parleur, Ohms	8
Bande passante, Hz (BSEN60268-5)	120-18,000
S.P.L. @ 1 m, 1 Watt, dB, Octave, 100 Hz-10 kHz	93
S.P.L. @ 1 m, Pleine Puissance, dB, Octave, 100 Hz-10 kHz	99
S.P.L. @ 4 m, 1 Watt, dB, 1/3 Octave, 100 Hz-10 kHz	63
S.P.L. @ 4 m, Pleine Puissance dB, 1/3 Octave, 100 Hz-10 kHz	71
Dispersion à 1k/2k Hz, Degrés	205/162 Horizontal 221/199 Vertical
● Environnementales	
Indice IP	44
Température ambiante Min/Max	-25°C à 70°C
Humidité relative	≤95%
● Mécaniques	
Dimensions, LxHxP, mm	168x116x100
Poids net, Kgs	1.0
Coloris (sauf si spécifié)	Blanc, RAL9016
Composition	Plastique UL-94V0, résistant aux UV
Montage	Fixation par vis x 4
Sécurité	Bornier céramique Fusible thermique Condensateur série





PENTON

GUIDE D'INSTALLATION APC4T/ENC

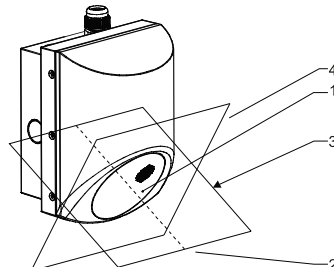
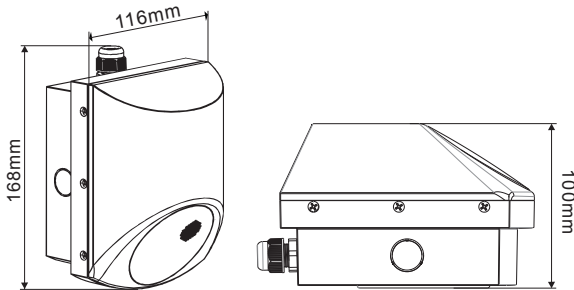

1. Enceinte haut-parleur
2. Axe de référence
3. Plan horizontal
4. Plan de référence

EN54-24:2008
0905-CPR-00280
TYPE A

Avec transformateur:

Ligne 100V/70V

	Blanc: sélection de puissance				Noir
100V	0.5W	1W	2W	4W	COM
70V	0.25W	0.5W	1W	2W	COM
IMP.(Ω)	20K	10K	5K	2.5K	

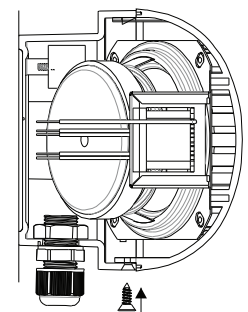
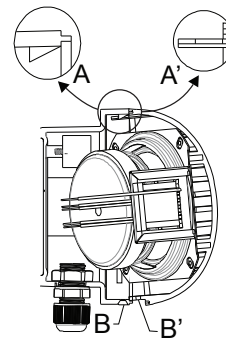
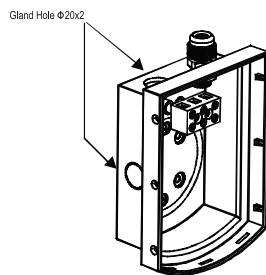
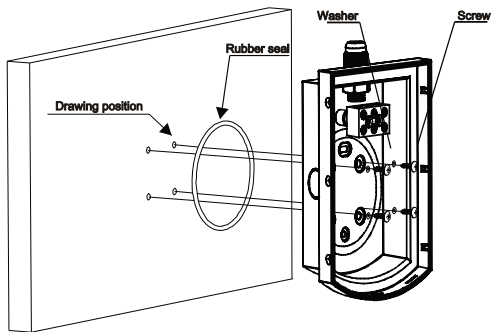

1) Choisissez une position appropriée pour monter le haut-parleur. Placez le haut-parleur au mur ou au plafond et marquez les points de fixation. Utilisez un niveau à bulle afin de vous assurer que le haut-parleur soit de niveau une fois fixé. Percez les 4 trous de fixation comme indiqué sur le schéma ci-dessus. Veuillez à utiliser les trous de fixation situés à l'intérieur du joint en caoutchouc. Le haut-parleur peut également être monté sur un boîtier standard simple ou de type BESA. Utilisez des bouchons appropriés pour sécuriser les fixations.

2) Avant de fixer l'enceinte, assurez vous qu'elle soit correctement orientée pour pouvoir recevoir le câble haut-parleur. Le haut-parleur peut désormais être positionné sur les point de fixation réalisés lors de la première étape. Assurez vous que le joint en caoutchouc est ajusté comme indiqué à l'étape 1, puis utilisez les fixations appropriées pour maintenir l'enceinte au mur.

3) Raccordez le câblage haut-parleur au bornier en utilisant des presse étoupes appropriés. Sélectionnez la puissance requise sur le transformateur qui se situe sur la face avant avant de l'enceinte. Pour le montage du haut-parleur, installez la face avant sur le boîtier arrière en respectant le schéma ci-dessus.

4) Une fois la face avant de l'enceinte placée sur le boîtier arrière, fixez l'ensemble à l'aide des vis de fixation fournies, comme indiqué sur le schéma ci-dessus. L'installation du haut-parleur est désormais terminée.

Courbe de Réponse

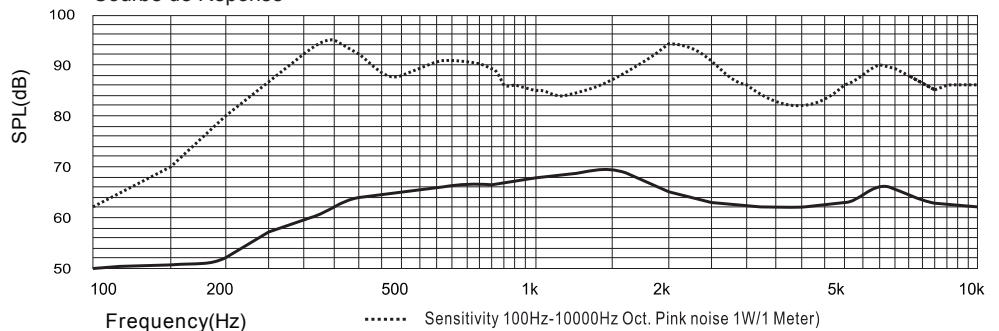

*Active Equalizer Applied: Yes
(EQ Setting: +3.5dB@360Hz, +3.5dB@800Hz, -3.5dB@1250Hz, -3.5dB@1600Hz, -2.5dB@4KHz)

Schéma de Branchement

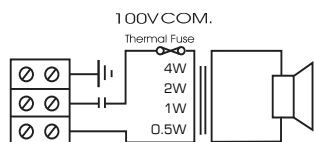

Clause de non-responsabilité: Nous nous réservons le droit de modifications et d'erreurs.



ATEIS France
ZA Font Ratel - 8, rue de l'Europe
38640 Claix - France
Tél.: +33 (0)4 76 99 26 30
contact@ateis.com - www.ateis-france.fr

ATEIS Suisse SA
Avenue des Baumettes 9
1020 Renens VD - Suisse
Tél.: +41 (0)21 881 25 10
info@ateis.ch - www.ateis.ch

