

APC4T/EN

Dieser Gehäuselautsprecher ist eine echte Innovation in Design- und Leistung. Dieser außergewöhnliche Lautsprecher ist stilvoll und elegant, er bietet eine kostengünstige und robuste Alternative zum herkömmlichen Holzgehäuse-Lautsprecher. Unsere Standard-Farbe ist Weiss, RAL9016. Durch die einfache und schnelle Montage ist dieser Lautsprecher ideal für Anwendungen, die sowohl Stil als auch hohe Leistung erfordern, z.B. in Geschäften, Schulen, Restaurants, Hotels, öffentliche Gebäude, Büros etc.



EN54-24:2008
0905-CPR-00280
TYPE A

● Norm	Konform zu EN54-24 Konform zu BS5839:8
● Elektrisch	
Nennbelastbarkeit, Watt	4
Anpassungsübertrager 100 Volt Linie, Watt	4/2/1/0.5
Übertrager Impedanz, Ohm, 100 Volt	2.5k/5k/10k/20k
Anapassungsübertrager 70,7 Volt Linie, Watt	2/1/0.5/0.25
Treiber Impedanz, Ohm	8
Effektiver Übertragungsbereich, Hz (BSEN60268-5)	120-18,000
S.P.L. @ 1 m, 1 Watt, dB, Oktave, 100 Hz-10 kHz	93
S.P.L. @ 1 m, volle Leistung, dB, Oktave, 100 Hz-10 kHz	99
S.P.L. @ 4 m, 1 Watt, dB, 1/3 Oktave, 100 Hz-10 kHz	63
S.P.L. @ 4 m, volle Leistung, dB, 1/3 Oktave, 100 Hz-10 kHz	71
Abstrahlwinkel bei 1k/2k Hz, Grad	205/162 Horizontal 221/199 Vertikal
● Umgebung	
IP-Schutzklasse	44
Temperaturfestigkeit Min/Max	-25°C bis 70°C
Relative Luftfeuchte	≤95%
● Mechanisch	
Abmessung, mm	168x116x100
Gewicht netto, kg	1.0
Farbe	Verkehrsweiss, RAL9016
Material	UL-94V0 Kunststoff, UV beständig
Montage	Mittels 4 Schrauben
Sicherheit	Keramikklemme Thermosicherung





PENTON

Montage - u. Installationsanleitung APC4T/EN

**EN54-24:2008
0905-CPR-00280
TYPE A**

Mit Transformator:

100V770 Volt Linie

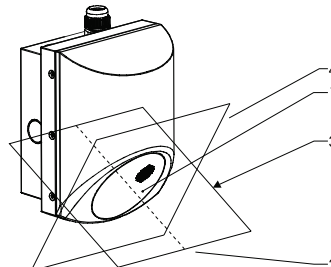
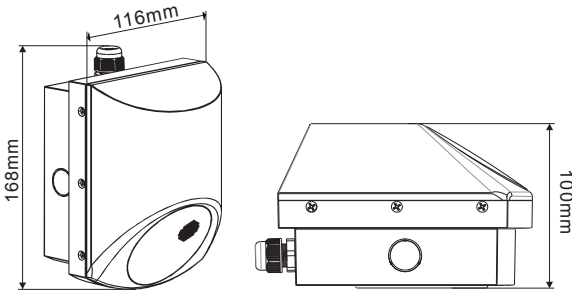

1. Lautsprechergehäuse
2. Bezugsachse
3. Horizontale Ebene
4. Bezugsebene

	Kabel weiß				schwarz
100V	0.5W	1W	2W	4W	COM
70V	0.25W	0.5W	1W	2W	COM
IMP.(Ω)	20K	10K	5K	2.5K	

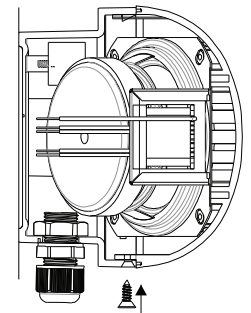
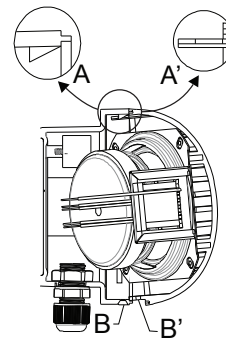
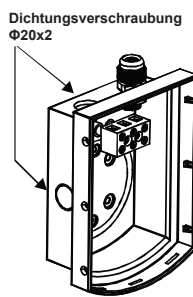
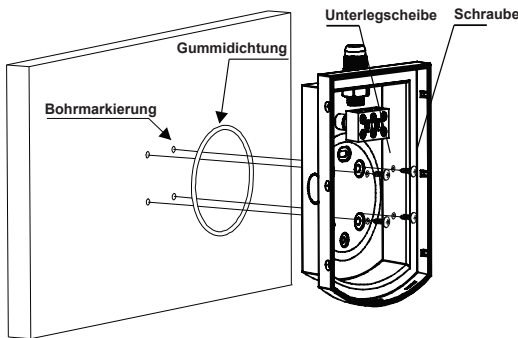

1) Wählen Sie eine passende Position, um den Lautsprecher anzuschließen. Halten Sie den Lautsprecher an die Wand oder Decke an und markieren Sie durch die Befestigungslöcher die Positionen der Bohrungen. Verwenden Sie eine Wasserwaage, um sicherzustellen, dass der Lautsprecher korrekt ausgerichtet ist. Bohren Sie 4 Befestigungslöcher, wie in der Abbildung gezeigt. Vergewissern Sie sich, dass Sie die Befestigungslöcher verwenden, die in der Gummidichtung sitzen. Verwenden Sie zur Befestigung geeignete Dübel.

2) Bevor Sie den Lautsprecher befestigen, stellen Sie sicher, dass er korrekt ausgerichtet ist, bevor das eingehende Lautsprecherkabel montiert wird. Der Lautsprecher kann nun über die Befestigungslöcher in der Montagefläche in Schritt 1 positioniert werden. Stellen Sie sicher, dass die Gummi-O-Ringdichtung wie in Schritt 1 gezeigt montiert ist, und verwenden Sie dann geeignete Befestigungen, um den Lautsprecher sicher an der Oberfläche zu befestigen.

3) Beenden Sie die Lautsprecherverkabelung über geeignete Kabelverschraubungen in die Klemmenleiste. Wählen Sie die korrekte Anpassung am Transformator auf der Frontplatte des Lautsprechers. Dann passen Sie die Frontplatte an die hintere Box, wobei Sie das Anschluss-Diagramm oben beachten, um eine korrekte Montage zu gewährleisten.

4) Sobald die Lautsprecher-Frontplatte an der hinteren Box befestigt ist, befestigen Sie sie mit den mitgelieferten Befestigungsschrauben wie in der Abbildung oben gezeigt. Die Lautsprecherinstallation ist nun abgeschlossen.

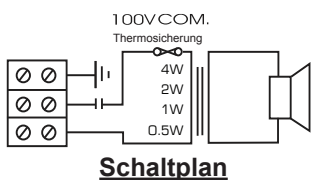

Frequenzgang

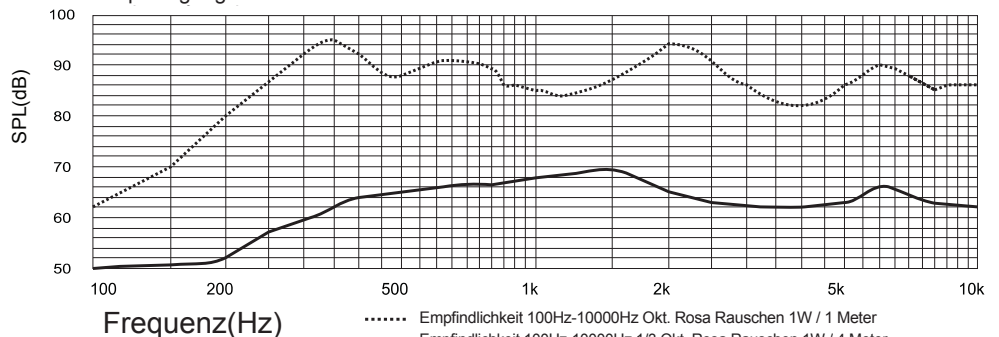

..... Empfindlichkeit 100Hz-10000Hz Okt. Rosa Rauschen 1W / 1 Meter
 — Empfindlichkeit 100Hz-10000Hz 1/3 Okt. Rosa Rauschen 1W / 4 Meter
 * Aktiver Equalizer Angewendet: Ja
 (EQ Setting: +3.5dB@360Hz, +3.5dB@800Hz, -3.5dB@1250Hz, -3.5dB@1600Hz, -2.5dB@4KHz)

Haftungsausschluß: Änderungen und Irrtümer vorbehalten.



ATEiS Europe B.V.
 Celsiusstraat 1, 2652 XN Lansingerland, Netherlands
 Phone +31 (0)10 208 86 90, www.ateis-europe.com, info@ateis-europe.com

