

APC6BT/EN



Dieser beidseitig abstrahlende Gehäuselautsprecher ist eine echte Innovation in Design- und Leistung. Dieser außergewöhnliche Lautsprecher ist stilvoll und elegant, er bietet eine kostengünstige und robuste Alternative zum herkömmlichen Holzgehäuse-Lautsprecher. Unsere Standard-Farbe ist Weiss, RAL9016.

Durch die einfache und schnelle Montage ist dieser Lautsprecher ideal für Anwendungen, die sowohl Stil als auch hohe Leistung erfordern, z.B. in Geschäften, Schulen, Restaurants, Hotels, öffentliche Gebäude, Büros etc.



EN54-24:2008 0905-CPR-00280 TYPE A

● Norm	Konform zu EN54-24 Konform zu BS5839:8
● Elektrisch	
Nennbelastbarkeit, Watt	6
Anpassungsübertrager 100 Volt Linie, Watt	6/3/1.5/0.75
Übertrager Impedanz, Ohm, 100 Volt	1.67k/3.33k/6.66k/13.3k
Anapassungsübertrager 70,7 Volt Linie, Watt	3/1.5/0.75/0.375
Treiber Impedanz, Ohm	4
Effektiver Übertragungsbereich, Hz (BSEN60268-5)	110-18,000
S.P.L. @ 1 m, 1 Watt, dB, Oktave, 100 Hz-10 kHz	95
S.P.L. @ 1 m, volle Leistung, dB, Oktave, 100 Hz-10 kHz	102
S.P.L. @ 4 m, 1 Watt, dB, 1/3 Oktave, 100 Hz-10 kHz	72
S.P.L. @ 4 m, volle Leistung, dB, 1/3 Oktave, 100 Hz-10 kHz	77
Abstrahlwinkel bei 1k/2k Hz, Grad	260/298 Horizontal 287/253 Vertikal
● Umgebung	
IP-Schutzklasse	44
Temperaturfestigkeit Min/Max	-25°C bis 70°C
Relative Luftfeuchte	≤95%
● Mechanisch	
Abmessung, mm	246x116x100
Gewicht netto, kg	1.3
Farbe	Verkehrsweiss, RAL9016
Material	UL-94V0 Kunststoff, UV-beständig
Montage	Mittels 4 Schrauben
Sicherheit	Keramikklemme Thermosicherung





PENTON

Montage - u. Installationsanleitung APC6BT/EN

**EN54-24:2008
0905-CPR-00280
TYPE A**

100V/70V line

	Kabel weiß					Schwarz
100V	0.75W	1.5W	3W	6W	COM	
70V	0.375W	0.75W	1.5W	3W	COM	
IMP.(Ω)	13.3K	6.66K	3.33K	1.67K		

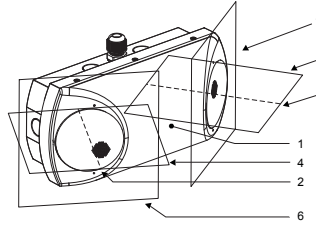
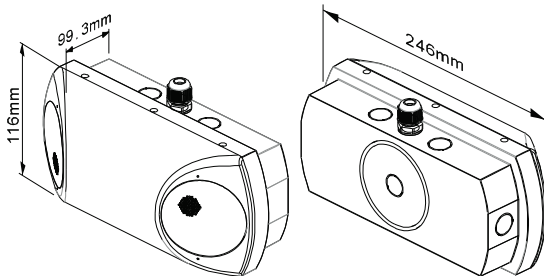

1. Lautsprechergehäuse
2. Bezugsachse 1
3. Bezugsachse 2
4. Horizontale Ebene 1
5. Horizontale Ebene 2
6. Bezugsebene 1
7. Bezugsebene 2

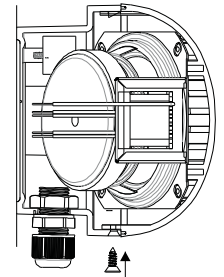
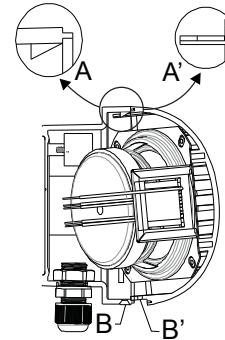
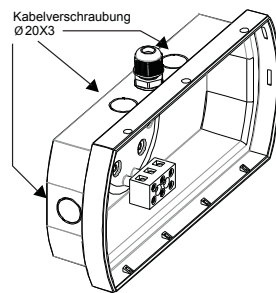
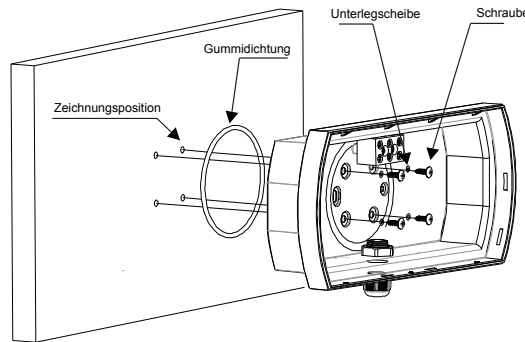

1) Wählen Sie eine geeignete Position für die Montage des Lautsprechers. Halten Sie den Lautsprecher an die Wand oder Decke und markieren Sie durch die Befestigungslöcher die zu bohrenden Befestigungspunkte. Stellen Sie sicher, dass Sie die Befestigungslöcher verwenden, in welchen die Gummidichtung sitzen.
Verwenden Sie eine Wasserwaage, um den Lautsprecher auszurichten. Bohren Sie 4 Befestigungslöcher, wie in der Abbildung gezeigt. Verwenden Sie geeignete Dübel zur Aufnahme der Schrauben.

2) Stellen Sie sicher, dass der Lautsprecher vor der Befestigung richtig ausgerichtet ist um das Lautsprecherkabel anschließen zu können. Der Lautsprecher kann jetzt über den Befestigungslöchern positioniert werden, siehe Schritt 1 in der Anleitung. Stellen Sie sicher, dass die Gummi- "O" -Ringdichtung richtig positioniert ist, wie in Schritt 1 angezeigt. Verwenden Sie geeignete Befestigungen, um den Lautsprecher sicher an Wand/Decke zu montieren.

3) Verwenden Sie geeignete Kabelverschraubungen, um das Lautsprecherkabel am Klemmblock anzuschließen. Wählen Sie die gewünschte Anpassung. Dann setzen Sie die Lautsprecherfront auf die Gehäuserückwand. Beachten Sie das Diagramm oben, um eine korrekte Montage zu gewährleisten.

4) Sobald die Frontplatte des Lautsprechers angebracht wurde, wird diese mittels der mitgelieferten Schrauben mit der Gehäuserückwand verschraubt. Die Lautsprecherinstallation ist jetzt fertig.

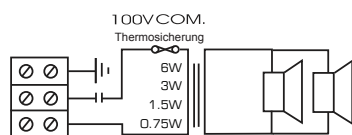

Schaltplan

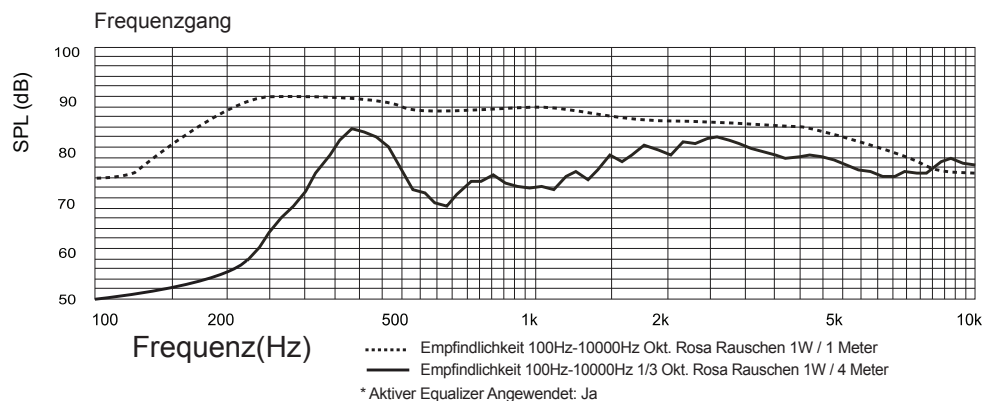

Haftungsausschluss: Änderungen und Irrtümer vorbehalten.



ATEIS Europe B.V.
Celsiusstraat 1, 2652 XN Lansingerland, Netherlands
Phone +31 (0)10 208 86 90, www.ateis-europe.com, info@ateis-europe.com

